

ESELED



Catálogo Geral 2017

Este catálogo apresenta informações sobre os produtos da ESELED para designers de iluminação e especialistas técnicos.

ESELED

Espanha (+34) 981 30 72 33

México (+34) 981 30 72 33

www.eseledconsulting.com



ESELED

ESELED - Empresa

Fundada em Santiago de Compostela no ano de 2012, possui como única vocação o intuito de alcançar a economia energética mediante a utilização de iluminação a LED.

CLIENTES E ENTIDADES COLABORADORAS



Clientes e empresas colaboradoras.

Nossos clientes são formados por algumas das maiores e mais importantes empresas do nosso país. Realizamos projetos para eles e para seus clientes finais. Já desenvolvemos projetos no Panamá, México, Argentina e, lógico, na Espanha.

Sobre nós

A ESELED é uma entidade especializada no design, desenvolvimento e fabricação de material de iluminação eficiente, com tecnologia LED, cujo centro de produção se encontra localizado em Santiago de Compostela (Espanha). Nossos produtos cumprem com os mais altos padrões de qualidade, unido a um processo produtivo eficiente e um design simplificado, que nos permite obter a nossa principal vantagem competitiva: relação preço-qualidade.

Soluções únicas

A Eseled dispõe de um departamento de design, fabricação e desenvolvimento do produto, o que permite oferecer soluções adaptadas às necessidades dos nossos clientes.

Estrutura

Na Eseled sabemos que, para alcançar um produto de qualidade, é necessário ter o controle de todos os processos, desde o I+D, até os últimos detalhes. É por isto que criamos uma infraestrutura de fabricação própria, obtendo agilidade e controle sobre os processos produtivos.

Por essa razão, todos os nossos produtos são integralmente de fabricação nacional.

Serviços

Oferecemos soluções baratas e eficazes para a iluminação de ruas, instalações industriais, esportivas e estacionamentos. Nos ocupamos do serviço energético e da manutenção integral das instalações e asseguramos sob contrato a eficiência dos nossos serviços.

Garantia

A qualidade dos nossos produtos nos permite garantir a sua durabilidade a longo prazo. Por esta razão, oferecemos ampla garantia, até 12 anos. Consulte a ofertas para cada um dos nossos produtos.



PRODUTOS

INDUSTRIAL



URBANA

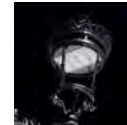

BALIZADORES



TUBOS



ESCRITÓRIO

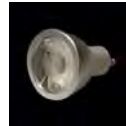

RETROFIT



LINHA INDUSTRIAL

Luminárias com distribuição simétrica de intensidade de luz. Robusta, elegante e eficiente, ideal para várias aplicações, tais como fábricas, armazéns, escritórios, feiras, áreas de trabalho em altitudes elevadas, plataformas logísticas ou centros esportivos.



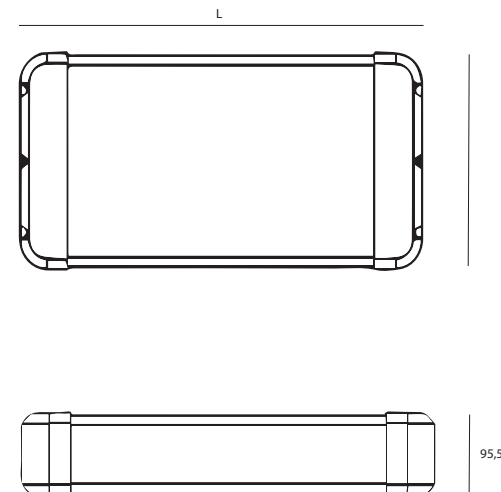

Características:

- Tipo de **proteção ótica IP67**
- Corpo de **alumínio estruído**, com acabamento anodizado.
- **IK10.**
- **Classe II.**
- Tampas disponíveis em qualquer cor **da família RAL sob pedido.**
- Temperatura de cor standard **4000K.**
- Sob demanda entre **3000K y 6000K.**
- Disponibilidade de **sensores crepuscular e/ou presença .**
- **Diversas possibilidades de montagem.**
- Temperatura de funcionamento, desde **-35 ° C até 65 ° C.**
- Proteção contra sobretensões de **10kV.**
- **Constant light output function (CLO).**

Regulação opcional:

- Sensores **crepusculares e de presença.**
- **Painel tátil** de controle.
- **Programador e controle automático.**
- **Controle remoto.**

Modelo	Leds	Peso	Comprimento	Intensidade		Potência *		Fluxo luminoso		Eficiência	
	Uds	Kg	mm	mA		W		Lm		Lm/W	
ESI I	12	4,84	239	500	700	18	25,2	2.511	3.314	139,5	131,5
ESI II	24	4,94	239	500	700	36	50,4	5.022	6.628	139,5	131,5
ESI III	36	5,56	288	500	700	54	75,6	7.533	9.941	139,5	131,5
ESI IV	48	7,00	396	500	700	72	100,8	10.044	13.255	139,5	131,5
ESI V	60	8,70	466	500	700	90	126	12.555	16.569	139,5	131,5
ESI VI	72	9,19	516	500	700	108	151,2	15.066	19.883	139,5	131,5
ESI VIII	96	10,56	741	700		201,6		26.510		131,5	
ESI XVI **	192	**	**	700		403,2		53.021		131,5	

* Não são tidos em conta os prejuízos causados pelo driver

** Consultar medidas específicas do produto

Componentes e qualidade

Qualidade em cada detalhe

DRIVER TRIDONIC

Driver desenhado e fabricado pela Tridonic. Voltagem de entrada 198-264V AC. Corrente de saída constante até 1050 mA. Configuração e regulação flexíveis através do DALI, ready2mains, U6Me2 y I-selec. Proteção contra curto-circuito, circuito aberto, sobretensões e super aquecimentos, que incorporam um sistema de Proteção Térmica que apaga a luminária se a mesma alcança uma temperatura crítica determinada (100 ° C). Inclui proteção contra sobretensões de até 10kV. Constant Output Function (CLO).

MÓDULO LED

Módulos de 12 LED's desenhados e fabricados na Espanha. Dispõem de um conector rápido para fácil montagem e reposição. Eficiência do módulo de até 170 lúmen/W. Protegidos contra correntes eletrostáticas. O sistema ótico está certificado com IP67. Os níveis de luz das luminárias podem ser personalizados variando a quantidade de módulos LED ou adaptando o rendimento ao ajustar a intensidade da corrente ao valor desejado.

PLACA SUPORTE

Suporte da fonte de alimentação em FR4, sintetizada a partir de uma fibra de vidro impregnada em alta temperatura e pressão, com resina epóxi. Este material isolante apresenta uma excelente resistência mecânica e dielétrica. Especial para ambientes úmidos e/ou agressivos.

SELO

Selo de EPDM flexível, desenhado para garantir o não vazamento e condições ótimas dentro da luminária.

PERFIL DE ALUMÍNIO

Perfil de alumínio extrudido anodizado concebido para melhorar a gestão térmica.

COMPENSADOR

Compensador de pressão selado IP68 para evitar a condensação no interior da luminária.

Óticas disponíveis

Lente de 60°

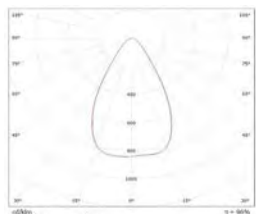

Lente de 100°

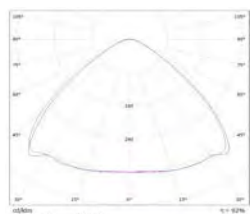

Lente Urbana

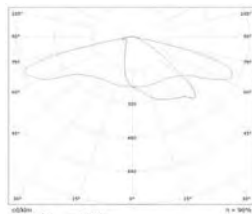

*Mais óticas disponíveis sob demanda.

Localização referencial:

Referencial para cada modelo e potência
Intensidade 500 mA

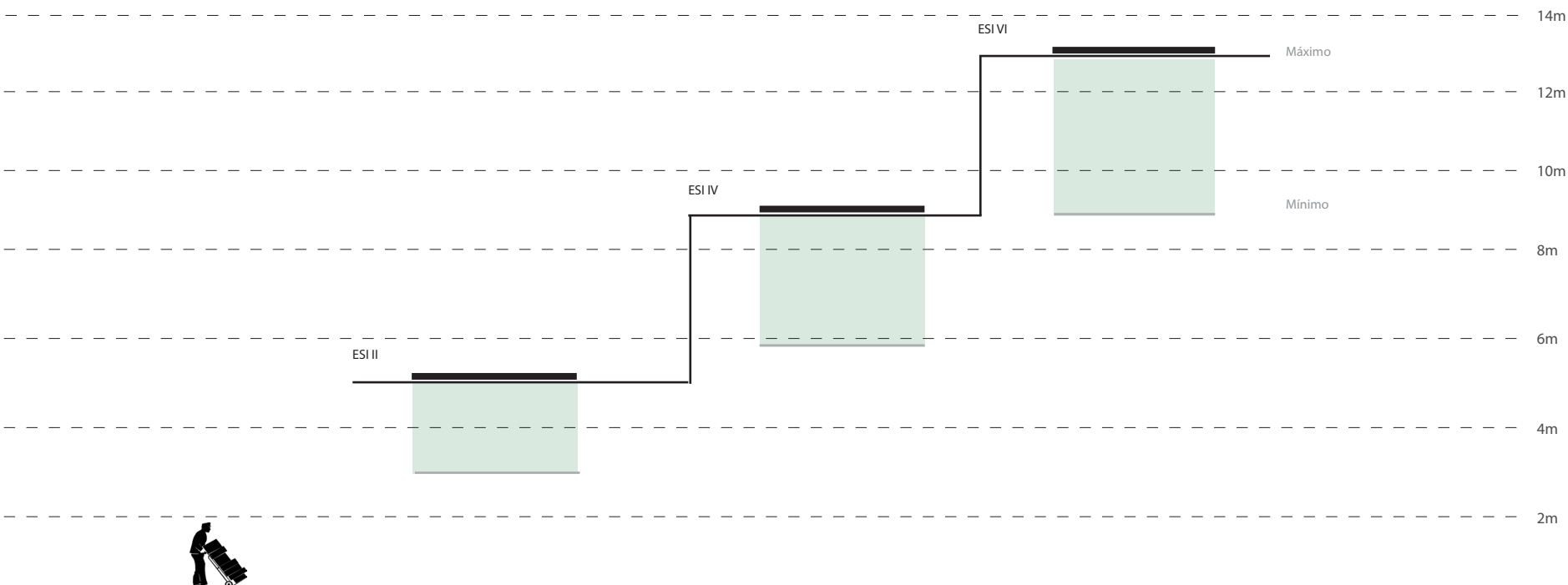

Possibilidades

PENDURADA

- Arame de aço inoxidável ou corrente.
- Corpo de **alumínio estruído**, com acabamento **anodizado**.
- Disponível em qualquer cor de **família RAL** sob demanda.
- **Adaptavel para o encaixe a cajados comerciais de diâmetro 50mm até 63mm.**
- Giro de até **-30 °**

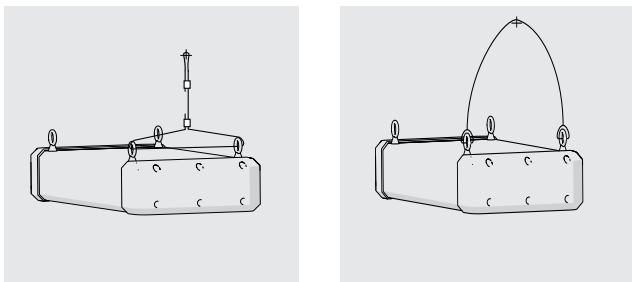

Fixação à parede

- Feito em **aço inoxidável**.
- Corpo de **alumínio estruído**, com acabamento anodizado.
- Disponível em qualquer cor de **família RAL** sob demanda.
- Disponível em **vários tamanhos em função da luminária**
- Giro de até **60 °**

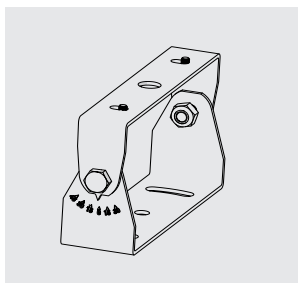

MODULO DE SOBRETENSÃO

- **Proteção extra contra sobretensão para os 10kV que já incorporam o driver.**
- Até o máximo de **20 kA de corrente** e **20 kV de voltagem** máxima suportada.
- Conforme as normas aplicáveis à classe II.
- Disponível em **vários tamanhos em função da luminária.**

Referência

I X X X XXX / XXXX
I I I I I
ESI I C W INTENSIDAD FECHA
II L WWW O
III
--

L: Suporte W: lente 60 °
C: Pendurada WWW: Lente 100 °
O: Lente Prateleiras

IP66

IK10
MÓDULO LED



RoHS

COLORES
RAL

MADE IN
SPAIN

5 AÑOS
GARANTIA
ESELED

GRUPO SERING
C E Tecno
LABORATORIO ACREDITADO ENAC
CeRT

LINHA URBANA

A nighttime photograph of a cityscape featuring a multi-lane highway with light trails from cars. The scene is illuminated by streetlights and building lights, with a dark sky and distant hills in the background. The text 'LINHA URBANA' is overlaid in a white box at the top.

ESE

Luminárias com distribuição assimétrica na forma de banda, em dois tamanhos para diferentes potências. São altamente versáteis, graças a um corpo robusto de alumínio estruído anodizado. São ideias inclusive nos entornos mais adversos. Apresentam diferentes possibilidades de montagem, adaptando-se a diferentes encaixes e posições.

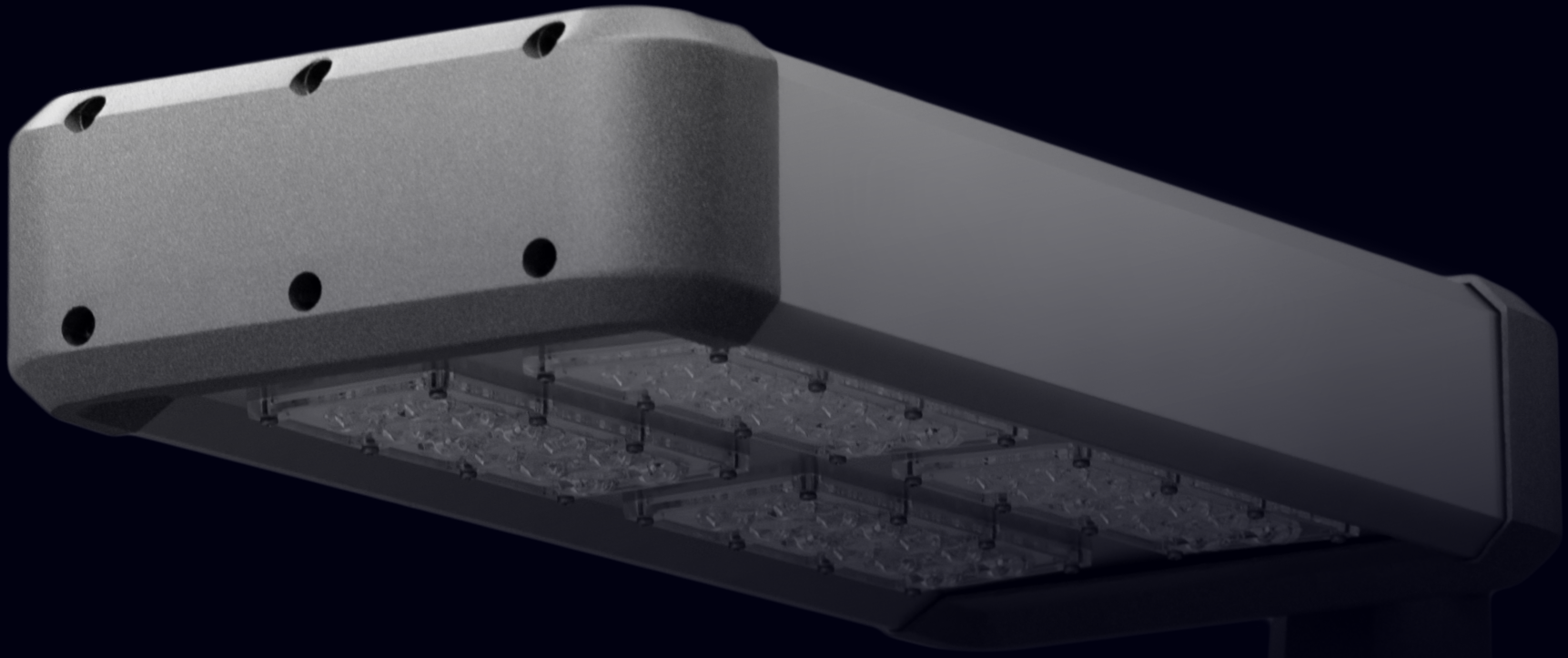

LINHA ESE

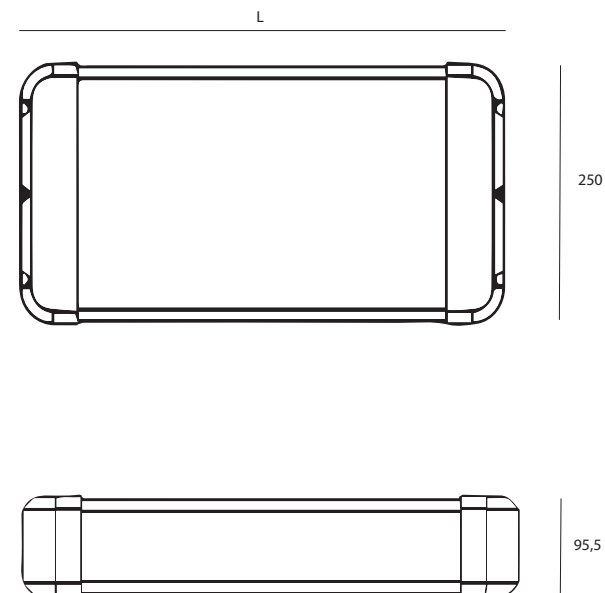

Características:

- Tipo de **proteção ótica IP67**
- Corpo de **alumínio estruído**, com acabamento anodizado.
- **IK10.**
- **Classe II.**
- Tampas disponíveis em qualquer cor **da família RAL sob pedido.**
- Temperatura de cor standard **4000K.**
- Sob demanda entre **3000K y 6000K.**
- Disponibilidade de **sensores crepuscular e/ou presença .**
- **Diversas possibilidades de montagem.**
- Temperatura de funcionamento, desde **-35 ° C até 65 ° C.**
- Proteção contra sobretensões de **10kV.**
- **Constant light output function (CLO).**

Regulação opcional:

- Sensores **crepusculares e de presença.**
- **Painel táctil** de controle.
- **Programador e controle automático.**
- **Controle remoto.**

Modelo	Leds	Peso	Longitude	Intensidade		Potência real *		Fluxo luminoso		Eficacia real	
	Uds	Kg		mA		W		Lm		Lm/W	
ESE I	12	4,84	239	500	700	18	25,2	2.511	3.314	139,5	131,5
ESE II	24	4,94	239	500	700	36	50,4	5.022	6.628	139,5	131,5
ESE III	36	5,56	288	500	700	54	75,6	7.533	9.941	139,5	131,5
ESEI IV	48	7,00	396	500	700	72	100,8	10.044	13.255	139,5	131,5
ESE V	60	8,70	466	500	700	90	126	12.555	16.569	139,5	131,5
ESE VI	72	9,19	516	500	700	108	151,2	15.066	19.883	139,5	131,5
ESE VIII	96	10,56	741		700		201,6		26.510		131,5
ESE XVI **	192	**	**		700		403,2		53.021		131,5

* Não são levadas em conta as perdas produzidas pelo driver

** Consultar medidas específicas do produto

Componentes e qualidade

Qualidade em cada detalhe

DRIVER TRIDONIC

Driver desenhado e fabricado pela Tridonic. Voltagem de entrada 198-264V AC. Corrente de saída constante até 1050 mA. Configuração e regulação flexíveis através do DALI, ready2mains, U6Me2 y I-selec. Proteção contra curto-circuito, circuito aberto, sobretensões e super aquecimentos, que incorporam um sistema de Proteção Térmica que apaga a luminária se a mesma alcança uma temperatura crítica determinada (100 ° C). Inclui proteção contra sobretensões de até 10kV. Constant Output Function (CLO).

MÓDULO LED

Módulos de 12 LED's desenhados e fabricados na Espanha. Dispõem de um conector rápido para fácil montagem e reposição. Eficiência do modulo de até 170 lúmen/W. Protegidos contra correntes eletrostáticas. O sistema ótico está certificado com IP67. Os níveis de luz das luminárias podem ser personalizados variando a quantidade de módulos LED ou adaptando o rendimento ao ajustar a intensidade da corrente ao valor desejado.

PLACA SUPORTE

Suporte da fonte de alimentação em FR4, sintetizada a partir de uma fibra de vidro impregnada em alta temperatura e pressão, com resina epóxi. Este material isolante apresenta uma excelente resistência mecânica e dielétrica. Especial para ambientes úmidos e/ou agressivos.

SELO

Selo de EPDM flexível, desenhado para garantir o não vazamento e condições ótimas dentro da luminária.

PERFIL DE ALUMÍNIO

Perfil de alumínio extrudido anodizado concebido para melhorar a gestão térmica.

COMPENSADOR

Compensador de pressão selado IP68 para evitar a condensação no interior da luminária.

Óticas disponíveis

Lente de 60°

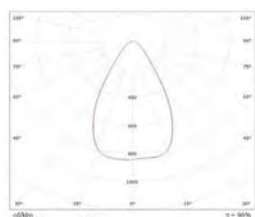

Lente de 100°

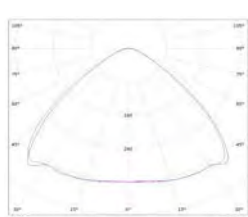

Lente Urbana

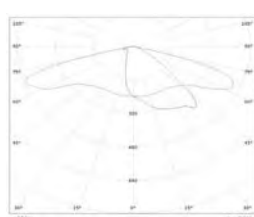

* Mais óticas disponíveis sob demanda.

Localização referencial:

Referencial para cada modelo e potência

Intensidade 500 mA



ESPAÇAMENTO	27m	28m	33m	30m	33m	ESPECÍFICO
LARGURA DA VÍA	5m	7m	9m	9m	9m	ESPECÍFICO
TIPO DE VÍA	M5	M4	M4	M3	M3	ESPECÍFICO

Acessórios

Braço

- Feito em **alumínio fundido lacado**.
- Corpo de **alumínio estruído**, com acabamento **anodizado**.
- Disponível em qualquer cor de **família RAL** sob demanda.
- **Adaptavel para o encaixe a caxados comerciais de diâmetro 50mm até 63mm.**
- Giro de até **-30 °**

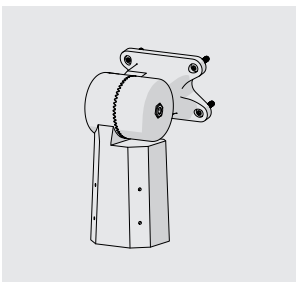

Fixação à parede

- Feito em **aço inoxidável**.
- Corpo de **alumínio estruído**, com acabamento anodizado.
- Disponível em qualquer cor de **família RAL** sob demanda.
- Disponível **em vários tamanhos em função da luminária**
- Giro de até **60 °**

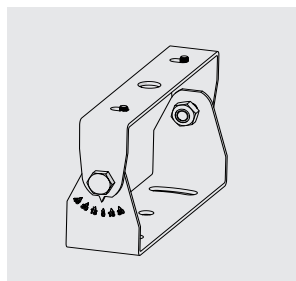

MODULO DE SOBRETENSÃO

- **Proteção extra contra sobretensão para os 10kV que ja incorporam o driver.**
- Até o máximo de **20 kA de corrente** e **20 kV de voltagem** máxima suportada.
- Conforme as normas aplicaveis à classe II.
- Disponível em **vários tamanhos em função da luminária.**

Referência

EX X X XXX / XXXX
II I I INTENSIDADE DATA
ESE I L W
II B WWW
III DWG
--

L: Suporte W: lente 60 °

B: Braço WWW: Lente 100 °

DWC: Lente Urbana

IP66

IK10
MÓDULO LED



RoHS

COLORES
RAL

MADE IN
SPAIN

5 AÑOS
GARANTIA
ESELED



GRUPO SERING
Tecno
CeRT
LABORATORIO ACREDITADO ENAC

CURVE

Luminárias com um desenho curvo elegante e prático incorpora um sistema de abertura simples, que facilita a manutenção e é concebido para a ótima transferência de calor e que permite o escoamento transversal do ar através do seu interior.



LINHA CURVE

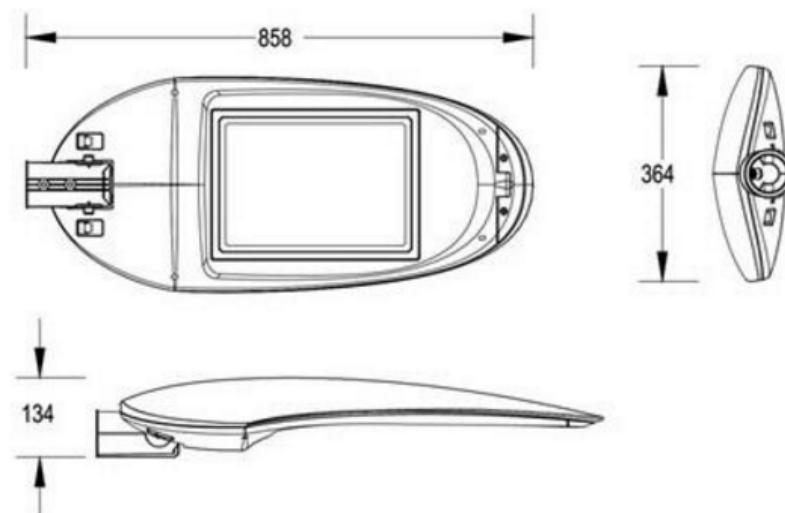

Características:

- Tipo de **proteção ótica IP67**.
- Corpo de **alumínio injetado**.
- **IK10 em módulo led**.
- **Classe II**.
- Temperatura de cor standard **4000K**.
- Sob demanda entre **3000K e 6000K**.
- Disponibilidade de **sensores crepuscular e/ou presença**.
- **Diversas possibilidades de montagem**.
- Temperatura de funcionamento, desde **-35 ° C até 65 ° C**.
- Proteção contra sobretensões de **10kV**.
- **Constant light output function (CLO)**.

Regulação opcional:

- Sensores **crepusculares e de presença**.
- **Painel tátil** de controle.
- **Programador e controle automático**.
- **Controle remoto**.

Modelo	Leds	Comprimento	Intensidade		Poteência real *		Fluxo luminoso		Eficiência	
	Uds		mm	mA		W		Lm		Lm/W
CURVE I	12	858	500	700	18	25,2	2.511	3.314	139,5	131,5
CURVE II	24	858	500	700	36	50,4	5.022	6.628	139,5	131,5
CURVE III	36	858	500	700	54	75,6	7.533	9.941	139,5	131,5
CURVE IV	48	858	500	700	72	100,8	10.044	13.255	139,5	131,5

* Não são levados em conta as perdas produzidas pelo driver.

Componentes e qualidade

Qualidade em cada detalhe

DRIVER TRIDONIC

Driver desenhado e fabricado pela Tridonic. Voltagem de entrada 198-264V AC. Corrente de saída constante até 1050 mA. Configuração e regulação flexíveis através do DALI, ready2mains, U6Me2 y I-selec. Proteção contra curto-circuito, circuito aberto, sobretensões e super aquecimentos, que incorporam um sistema de Proteção Térmica que apaga a luminária se a mesma alcança uma temperatura crítica determinada (100 °C). Inclui proteção contra sobretensões de até 10kV. Constant Output Function (CLO).

MÓDULO LED

Módulos de 12 LED's desenhados e fabricados na Espanha. Dispõem de um conector rápido para fácil montagem e reposição. Eficiência do módulo de até 170 lúmen/W. Protegidos contra correntes eletrostáticas. O sistema ótico está certificado com IP67. Os níveis de luz das luminárias podem ser personalizados variando a quantidade de módulos LED ou adaptando o rendimento ao ajustar a intensidade da corrente ao valor desejado.

SELO

Selo de EPDM flexível, desenhado para garantir o não vazamento e condições ótimas dentro da luminária.

CORPO DE ALUMÍNIO

Corpo de alumínio injectado concebido para melhorar a dissipação de calor e manutenção, possui um canal permitindo que o ar exterior circule transversalmente.

Óticas disponíveis

Lente de 60°

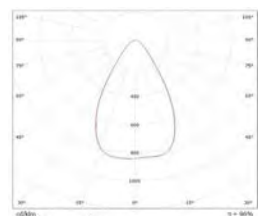

Lente de 100°

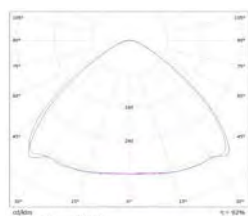

Lente Urbana

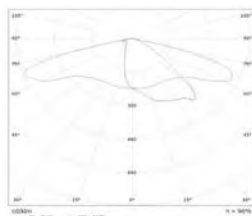

*Mais óticas disponíveis sob demanda.

Posição referencial:

Referencial para cada modelo e potência

Intensidade 500 mA

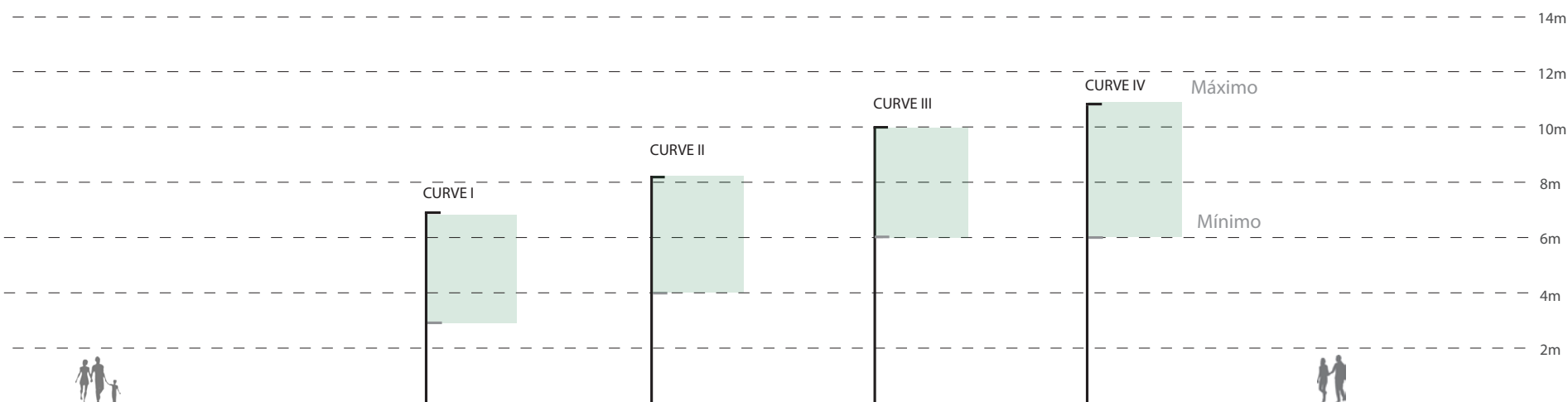

ESPAÇAMENTO	27m	28m	33m	30m
LARGURA DA VIA	5m	7m	9m	9m
TIPO DE VIA	M5	M4	M4	M3

Acessórios

BRAÇO

- Feito em **alumínio de injeção**
- **Adaptável para o encaixe a cajados comerciais de diâmetro 50mm até 60 mm**
- Giro de até **5°** na horizontal e **10°** na vertical.

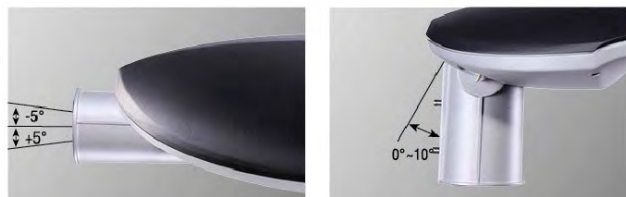

MODULO DE SOBRETENSÃO

- **Proteção extra contra sobretensão para os 10kV que ja incorporam o driver.**
- Até o máximo de **20 kA de corrente** e **20 kV de voltagem** máxima suportada.
- Conforme as normas aplicaveis à classe II.
- Disponível em **vários tamanhos em função da luminária.**

Referência

CUX X XXX / XXXX

I I I I
CURVE W INTENSIDADE DATA
II WWW
III DWC
IV

W: lente 60°

WWW: Lente 100°

DWC: Lente Urbana

IP66

IK10
MÓDULO LED



COLORES
RAL

MADE IN
SPAIN

5 AÑOS
GARANZIA
ESELED



GRUPO SERING

Tecno
CeRT

LABORATORIO ACREDITADO ENAC

CASCAIS

Báculo de alumínio
estruído resistente à
corrosão, e com um
desenho robusto,
disponível em diferentes
acabados, anodizado ou
lacado, em qualquer cor
da linha, ideal para
ambientes urbanos.



GAMA CASCAIS



Características:

- Tipo de **proteção ótica IP67**.
- Corpo de **alumínio estruído**, em acabamento **anodizado**.
- **IK10 no módulo led**.
- **Classe II**.
- Tampas disponíveis em **qualquer cor da família RAL sob demanda**.
- Temperatura de cor standard **4000K**.
- Sob demanda entre **3000K e 6000K**.
- Disponibilidade de **sensores crepuscular e/ou presença**.
- **Perfil reforçado**.
- Disponível em **braço duplo**.
- Compatível com **suportes, fixações padrão e outras fixações**.
- Temperatura de funcionamento, desde **-35 ° C até 65 ° C**.
- Proteção contra sobretensões de **10kV**.
- **Constant light output function (CLO)**.

Regulação opcional:

- Sensores **crepusculares e de presença**.
- **Painel** de controle **táctil**.
- **Programador e controle automático**.
- **Controle remoto**.

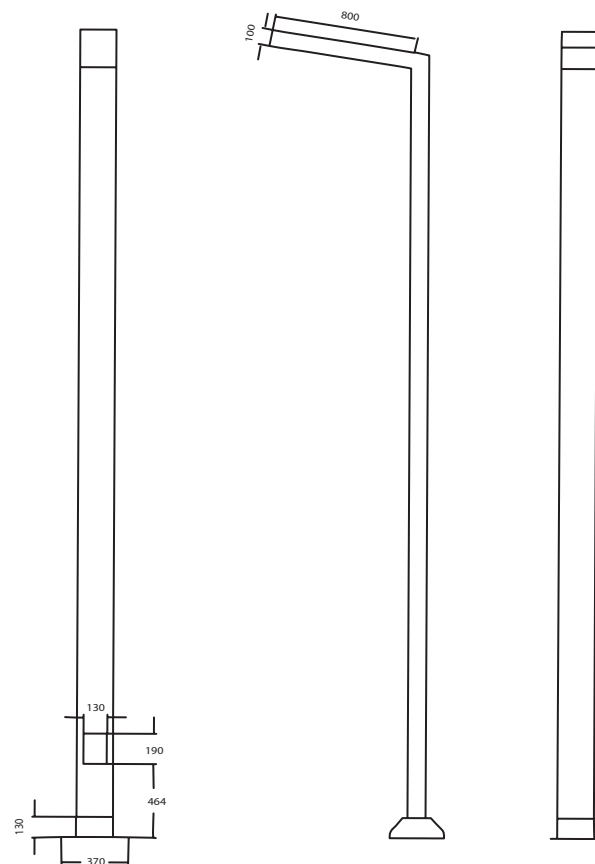

Modelo	Leds	Altura **	Intensidade		Potência real *		Fluxo luminoso		Eficiência	
	Uds		m	mA		W		Lm		Lm/W
CASCAIS I	12	6	500	700	18	25,2	2.511	3.314	139,5	131,5
CASCAIS II	24	6	500	700	36	50,4	5.022	6.628	139,5	131,5
CASCAIS IV	48	6	500	700	72	100,8	10.044	13.255	139,5	131,5

* Não são tidos em conta os prejuízos causados pelo driver

** Diferentes alturas sob demanda.

Componentes e qualidade

Qualidade em cada detalhe

DRIVER TRIDONIC

Driver desenhado e fabricado pela Tridonic. Voltagem de entrada 198-264V AC. Corrente de saída constante até 1050 mA. Configuração e regulação flexíveis através do DALI, ready2mains, U6Me2 y I-selec. Proteção contra curto-circuito, circuito aberto, sobretensões e super aquecimentos, que incorporam um sistema de Proteção Térmica que apaga a luminária se a mesma alcança uma temperatura crítica determinada (100 °C). Inclui proteção contra sobretensões de até 10kV. Constant Output Function (CLO).

MÓDULO LED

Módulos de 12 LED's desenhados e fabricados na Espanha. Dispõem de um conector rápido para fácil montagem e reposição. Eficiência do módulo de até 170 lúmen/W. Protegidos contra correntes eletrostáticas. O sistema ótico está certificado com IP67. Os níveis de luz das luminárias podem ser personalizados variando a quantidade de módulos LED ou adaptando o rendimento ao ajustar a intensidade da corrente ao valor desejado.

PLACA SUPORTE

Suporte da fonte de alimentação em FR4, sintetizada a partir de uma fibra de vidro impregnada em alta temperatura e pressão, com resina epóxi. Este material isolante apresenta uma excelente resistência mecânica e dielétrica. Especial para ambientes úmidos e/ou agressivos.

SELO

Selo de EPDM flexível, desenhado para garantir o não vazamento e condições ótimas dentro da luminária.

PERFIL DE ALUMÍNIO

Perfil de alumínio extrudido anodizado concebido para melhorar a gestão térmica.

Óticas disponíveis

Lente de 60°

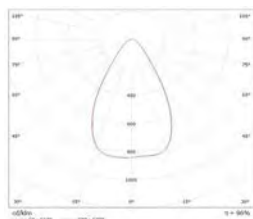

Lente de 100°

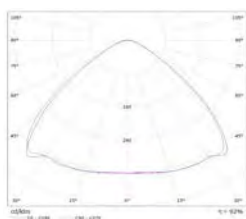

Lente Urbana

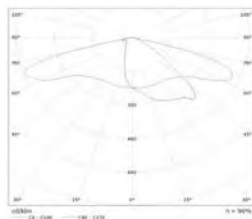

* Mais óticas disponíveis sob demanda.

Posição referencial:

Referencial para cada modelo e potência

Intensidade 500 mA

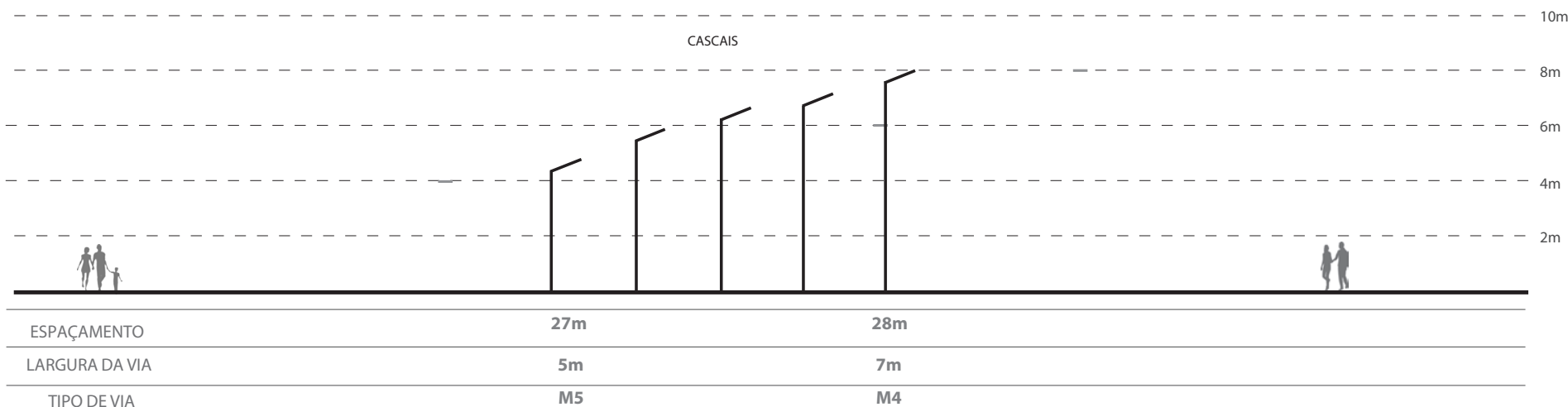

MODULO DE SOBRETENSÃO

- **Proteção extra contra sobretensão para os 10kV que ja incorporam o driver.**
- Até o máximo de **20 kA de corrente** e **20 kV de voltagem** máxima suportada.
- Conforme as normas aplicaveis à classe II.
- Disponível em **vários tamanhos em função da luminária.**

Referência

CX X XXX / XXXX
II II I
CASCAS I W
II WWW
III DWC
IV

INTENSIDADE DATA

W: lente 60 °

WWW: Lente 100 °

DWC: Lente Urbana

IP66

IK10
MÓDULO LED



RoHS

COLORES
RAL

MADE IN
SPAIN

5 AÑOS
GARANZIA
ESELED



GRUPO SERING

Tecno
CeRT

LABORATORIO ACREDITADO ENAC

MYA

Luminária com múltiplas funções, elegante e prática, disponível e pensada para adaptar-se a qualquer lugar, foi projetada para alcançar uma excelente transferência de calor, graças às múltiplas barbatanas que traz em seu interior.



LINHA MYA

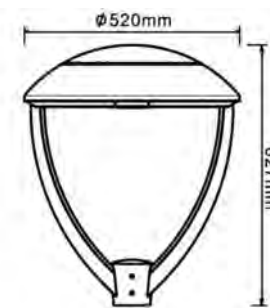
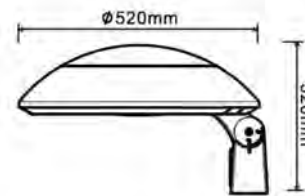
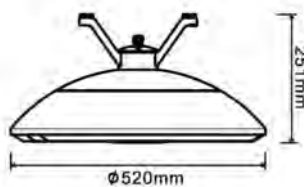

Características:

- Tipo de Pisponís ótica IP67.
- Corpo de alumínio injetado.
- IK10 em módulo led.
- Classe II.
- Parafusos de aço inoxidável.
- Temperatura de cor standard 4000K.
- Sob demanda entre 3000K e 6000K.
- Disponibilidade de sensores crepuscular e/ou presença.
- Diversas possibilidades de montagem.
- Temperatura de funcionamento, desde -35 ° C até 65 ° C.
- Proteção contra sobretensões de 10kV.
- Constant light output function (CLO).

Regulação opcional:

- Sensores crepusculares e de presença.
- Painel de controle táctil.
- Programador e controle automático.
- Controle remoto.

Modelo	Leds		Intensidade		Potência real *		Fluxo luminoso		Eficiência	
	Uds		mA		W		Lm		Lm/W	
MYA I	12		500	700	18	25,2	2.511	3.314	139,5	131,5
MYA II	24		500	700	36	50,4	5.022	6.628	139,5	131,5
MYA III	36		500	700	54	75,6	7.533	9.941	139,5	131,5

* Não são tidos em conta os prejuízos sofridos pelo driver

Componentes e qualidade

Qualidade em cada detalhe

DRIVER TRIDONIC

Driver desenhado e fabricado pela Tridonic. Voltagem de entrada 198-264V AC. Corrente de saída constante até 1050 mA. Configuração e regulação flexíveis através do DALI, ready2mains, U6Me2 y I-selec. Proteção contra curto-circuito, circuito aberto, sobretensões e super aquecimentos, que incorporam um sistema de Proteção Térmica que apaga a luminária se a mesma alcança uma temperatura crítica determinada (100 ° C). Inclui proteção contra sobretensões de até 10kV. Constant Output Function (CLO).

MÓDULO LED

Módulos de 12 LED's desenhados e fabricados na Espanha. Dispõem de um conector rápido para fácil montagem e reposição. Eficiência do módulo de até 170 lúmen/W. Protegidos contra correntes eletrostáticas. O sistema ótico está certificado com IP67. Os níveis de luz das luminárias podem ser personalizados variando a quantidade de módulos LED ou adaptando o rendimento ao ajustar a intensidade da corrente ao valor desejado.

PERFIL DE ALUMÍNIO

Perfil de alumínio extrudido anodizado concebido para melhorar a gestão térmica.

SELO

Selo de EPDM flexível, desenhado para garantir o não vazamento e condições ótimas dentro da luminária.

Óticas disponíveis

Lente de 360°

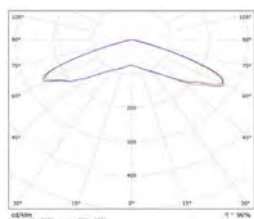

Lente Urbana

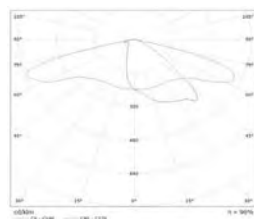

Mais óticas disponíveis sob demanda .

Posição referencial:

Referencial para cada modelo e potência

Intensidade 500 mA

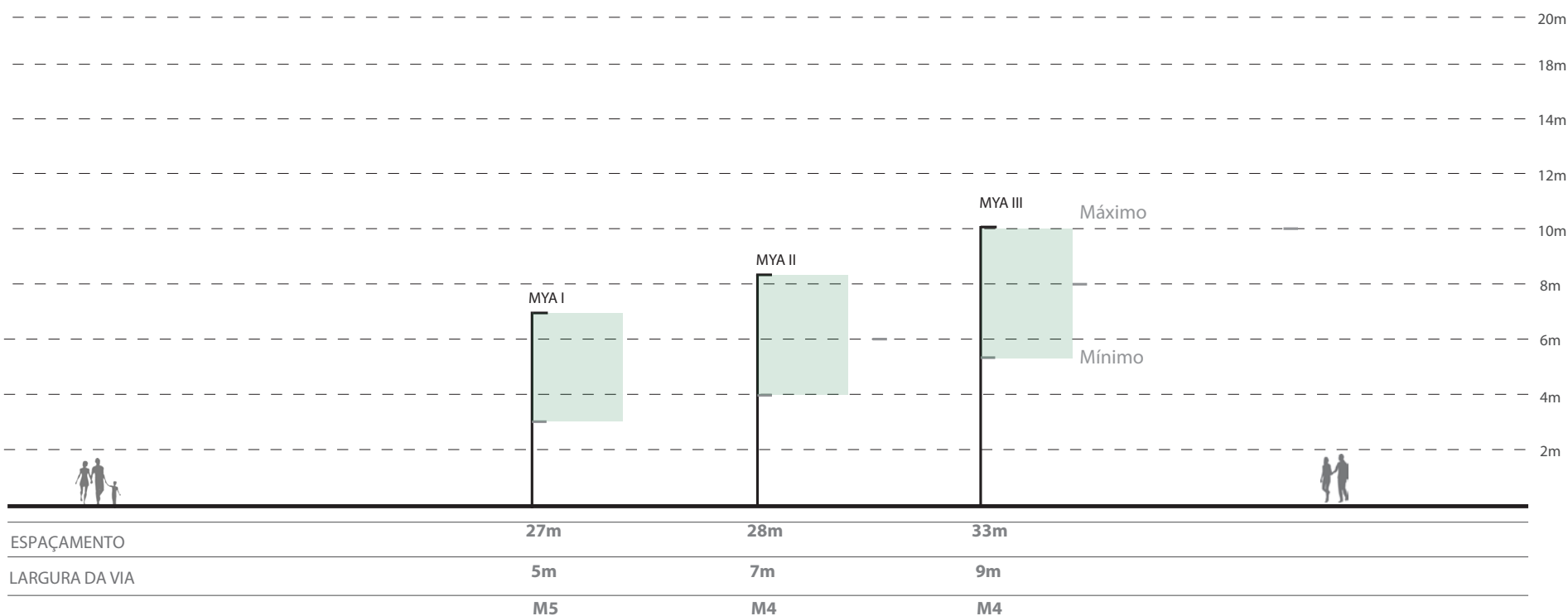

Múltiplas possibilidades



MODULO DE SOBRETENSÃO

- **Proteção extra contra sobretensão para os 10kV que já incorporam o driver.**
- Até o máximo de **20 kA de corrente** e **20 kV de voltagem** máxima suportada.
- Conforme as normas aplicáveis à classe II.
- Disponível em **vários tamanhos em função da luminária.**

Referência

MX X X XXX / XXXX
| | | | |
MYA I A VSM INTENSIDADE DATA
II B DWC
III C
D

DWC: Lente Urbana

VSM: Lente 360°

IP66

IK10
MÓDULO LED



COLORES
RAL

MADE IN
SPAIN

5 AÑOS
GARANTIA
ESELED



GRUPO SERING
Tecno
CeRT
LABORATORIO ACREDITADO ENAC

BULCO

Lâmpada que incorpora o LED LG G4 de altíssimo rendimento, disponível em dois tamanhos diferentes e diferentes potências, pensada para facilitar a sua manutenção.





Características:

- **IP65.**
- **Led LG G4 de alta eficiência, até 140 lm/w**
- **Classe II.**
- **Vida útil > 50.000 h.**
- **Alumínio de aviação 6063.**
- **Fator de potência > 0,95.**
- **Alcance da voltagem 100- 277 V AC.**
- **Sob demanda entre 3000K e 6000K.**
- **Driver integrado.**
- **Ângulo de abertura 360 °.**
- **Bocal E27 ou E40.**
- **Design pensado para facilitar a transmissão térmica**
- **Led e driver separados para facilitar a manutenção.**
- **Proteção da base para envio.**
- **Alto alcance de temperaturas -40 °C até 60 °C.**
- **Proteção contra sobretensões de 10kV.**

MODULO DE SOBRETENSÃO

- **Proteção extra contra sobretensão para os 10kV que já incorporam o driver.**
- **Até o máximo de 20 kA de corrente e 20 kV de voltagem máxima suportada.**
- **Conforme as normas aplicáveis à classe II.**
- **Disponível em vários tamanhos em função da luminária.**

Modelo	Comprimento	Potência real	Fluxo luminoso	Eficiência
	mm	W	wLm	Lm/W
BULCO POWER I	228	36	4.860	140
BULCO POWER II	258	45	6.075	140
BULCO POWER III	258	54	7.290	140

VILLESE



Luminárias com distribuição de intensidade luminosa a 360 graus. Seu design é sóbrio e simples, ideal para parques de iluminação, praças e zonas de pedestres. Seu difusor de vidro impede o brilho directo e proporciona uma elevada uniformidade de luz para elevado conforto visual.

LINHA VILLESE

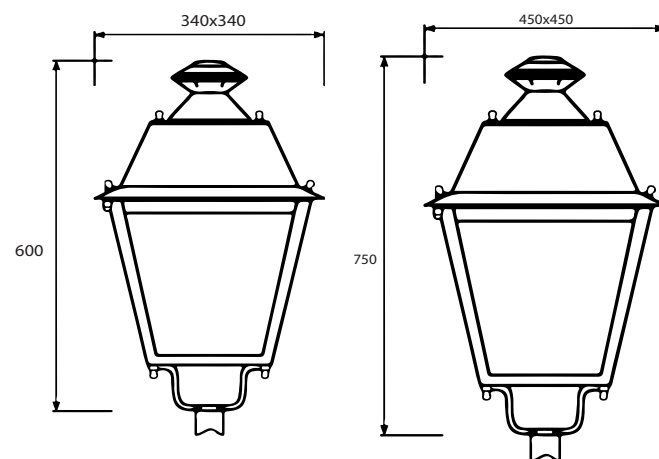

Características:

- Tipo de **proteção ótica IP67**.
- Corpo de **alumínio fundido**.
- **IK10 no módulo led**.
- **Classe II**.
- Parafusos em **aço inoxidável**.
- Temperatura de cor standard **4000K**.
- Sob demanda entre **3000K e 6000K**.
- Disponibilidade de **sensores crepuscular e/ou presença**.
- **Corte a laser no tamanho e forma requeridos**
- Temperatura de funcionamento, desde **-35 ° C até 65 ° C**.
- Proteção contra sobretensões de **10kV**.
- **Constant light output function (CLO)**.

Regulação opcional:

- Sensores **crepusculares e de presença**.
- **Painel** de controle **tátil**.
- **Programador e controle automático**.
- **Controle remoto**.

MODULO DE SOBRETENSÃO

- **Proteção extra contra sobretensão para os 10kV que já incorporam o driver**.
- Até o máximo de **20 kA de corrente** e **20 kV de voltagem** máxima suportada.
- Conforme as normas aplicáveis à classe II.
- Disponível em **vários tamanhos em função da luminária**.

Modelo	Leds	Comprimento	Intensidade		Potência real		Fluxo luminoso *		Eficiência *	
	Uds		mm	mA	W	Lm	Lm/W			
VILLESE I	12	858	500	700	18	25,2	2.511	3.314	139,5	131,5
VILLESE II	24	858	500	700	36	50,4	5.022	6.628	139,5	131,5
VILLESE III	36	858	500	700	54	75,6	7.533	9.941	139,5	131,5
VILLESE IV	48	858	500	700	72	100,8	10.044	13.255	139,5	131,5

* Não são tidos em conta os prejuízos causados pelo driver

DWC: Lente Urbana

VSM: Lente 360°

Referência



FERESE

Luminárias com distribuição de intensidade luminosa a 360 graus. Seu design é sóbrio e simples, ideal para parques de iluminação, praças e zonas de pedestres. Seu difusor de vidro impede o brilho directo e proporciona uma elevada uniformidade de luz para elevado conforto visual.



LINHA BALIZADORES

LINHA MARINOX

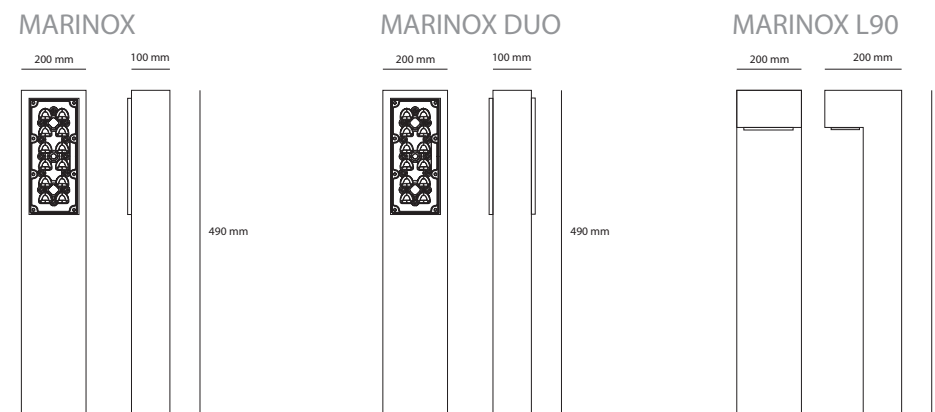

Características:

- Tipo de **proteção ótica IP67**.
- Tipo de **proteção do driver IP65**.
- **Balizador de aço inoxidável 316**.
- **IK10** no módulo led.
- **Classe II**.
- **SELV**.
- Sob demanda: **CRI 90**.
- Sob demanda entre **3000K e 6000K**.
- **Possibilidade de regulação**.
- **Conector IP68**.
- **Driver Tridonic com múltiplas de funções e curva de regulação**.
- **Constant light output function (CLO)**.

Modelo	Comprimento	Intensidade	Potência *	Fluxo luminoso	Eficiência
	mm	mA	W	Lm	Lm/W
MARINOX	490	390	14	2.016	144
MARINOX DUO	490	390	28	4.032	144
MARINOX L90I	300	390	14	2.016	144
MARINOX L90II	500	390	14	2.016	144

* Não são levados em consideração as perdas produzidas pelo driver

Referencia

MA X / XXXX



BALIZADOR NERO

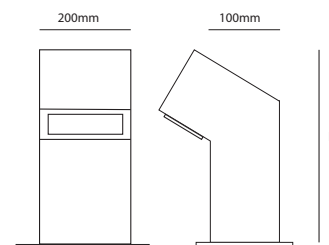

Características:

- Tipo de **proteção ótica IP67**.
- Tipo de **proteção do driver IP65**.
- **Balizador em alumínio lacado**.
- **IK10** no módulo led.
- **Classe II**.
- **SELV**.
- Sob demanda: **CRI 90**.
- Sob demanda entre **3000K e 6000K**.
- **Possibilidade de regulação**.
- **Conector IP68**.
- **Driver Tridonic com múltiplas funções e curva de regulação**.
- **Constant light output function (CLO)**.

Modelo	Comprimento	Intensidade	Potência *	Fluxo luminoso	Eficiência
	mm	mA	W	Lm	Lm/W
NERO I	300	390	14	2.016	144
NERO II	500	390	14	2.016	144

* Não são tidas em conta as perdas causadas pelo driver



Referência

N X / XXXX
I I — I
NERO I DATA
II

BALIZADOR POWER

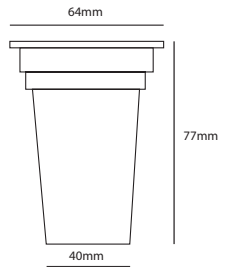

Características:

- Tipo de **proteção IP67.**
- **Balizador embutível de aço inoxidável.**
- **IK08.**
- **Classe II.**
- **CRI 80.**
- Ângulo de abertura da luz 15 °.
- Temperatura de cor **3000K.**
- **Não compatível com outras lentes.**
- **Diâmetro de 64 mm.**

Modelo	Abertura de luz	Intensidade	Potência	Fluxo luminoso	Eficiência
	°	mA	W	Lm	Lm/W
POWER I	15	390	1	90	90

IP67

IK08



RoHS

MADE IN SPAIN



GRUPO SERING
Tecno
CeRT
LABORATORIO ACREDITADO ENAC

38

Referência

BP / XXXX



B.POWER



DATA

LINHA TUBOS

TUBO EC

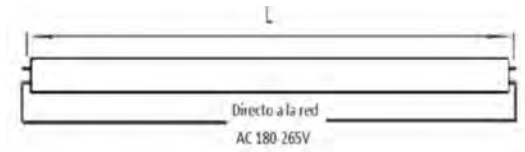

Características:

- **IP20.**
- **Clase II.**
- **Vida útil > 50.000 h.**
- **Fator de potência > 0,95.**
- **Alcance de voltagem 185- 264 V AC.**
- **Sob demanda entre 3000K, 4000K e 6000K.**
- **Alcance de Tª entre -20 °C e 75 °C.**
- **Driver integrado.**
- **Difusor disponível em opaco.**
- **Bocal giratorio G13 de 360 °.**

Modelo	Comprimento	Abertura	Potência	Fluxo luminoso	Eficiência
	cm	°	W	Lm	Lm/W
T8 EC 60	60	120	9	855	95
T8 EC 120	120	120	18	1.710	95
T8 EC 150	150	120	23	2.185	95
T8 EC 60 OPACO	60	160	9	720	80
T8 EC 120 OPACO	120	160	18	1.440	80
T8 EC 150 OPACO	150	160	23	1.840	80

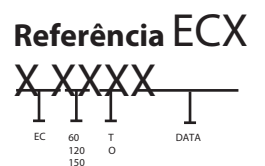

TUBO POWER

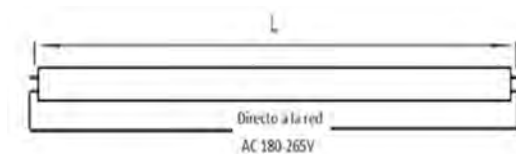

Características:

- **IP20.**
- **Classe II.**
- Vida útil > **50.000 h.**
- Fator de potência > **0,95.**
- **Alcance de voltagem 185- 264 V AC.**
- Disponível em **5000K**, sob demanda entre **3000K e 6000K.**
- **Alcance de Tª entre -30 °C e 40 °C.**
- Driver **integrado.**
- Difusor **disponível em opaco.**
- **Bocal giratório G13 de 360 °.**

Disponível em versão para ambientes extremos:

- **Opcional regulável.**
- **Classe II.**
- Vida útil > **100.000 h.**
- Temperatura entre **-40 °C e 70 °C**
- Garantia de até **8 anos.**

Modelo	Comprimento	Abertura	Potência real	Fluxo luminoso	Eficiência
V1	cm	°	W	Lm	Lm/W
T8 POWER 60	60	120	8	1.040	130
T8 POWER 90	90	120	12	1.560	130
T8 POWER 120	120	120	16	2.080	130
T8 POWER 150	150	120	20	2.600	130
T8 POWER 60 CETIM	60	140	8	920	115
T8 POWER 90 CETIM	90	140	12	1.380	115
T8 POWER 120 CETIM	120	140	16	1.840	115
T8 POWER 150 CETIM	150	140	20	2.300	115
T8 POWER 60 OPACO	60	160	8	800	100
T8 POWER 90 OPACO	90	160	12	1.200	100
T8 POWER 120 OPACO	120	160	16	1.600	100
T8 POWER 150 OPACO	150	160	20	2.000	100

Modelo	Longitud	Apertura	Potencia real	Flujo luminoso	Eficacia
V2	cm	°	W	Lm	Lm/W
T8 POWER 60	60	120	12	1.440	130
T8 POWER 90	90	120	18	2.160	130
T8 POWER 120	120	120	24	2.880	130
T8 POWER 150	150	120	30	3.600	130
T8 POWER 60 CETIM	60	140	12	920	115
T8 POWER 90 CETIM	90	140	18	1.380	115
T8 POWER 120 CETIM	120	140	24	1.840	115
T8 POWER 150 CETIM	150	140	30	2.300	115
T8 POWER 60 OPACO	60	160	12	800	100
T8 POWER 90 OPACO	90	160	18	1.200	100
T8 POWER 120 OPACO	120	160	24	1.600	100
T8 POWER 150 OPACO	150	160	30	2.000	100

IP 20

No DIMABLE



RoHS



5 AÑOS
GARANTÍA
ESELED



GRUPO SerING
Tecno
CeRT
LABORATORIO ACREDITADO ENAC

Referência

P X X X XXXX
I I I I I
POWER V1 60 T DATA
V2 90 O
120 S
150

TUBO POWERFULL

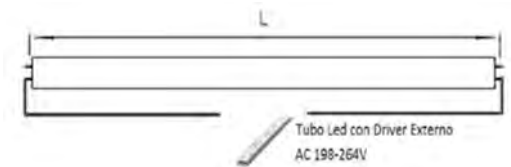

Características:

- **IP20.**
- **Classe II.**
- Vida útil > **50.000 h.**
- Fator de potência > **0,95.**
- **Alcance de voltagem 198 - 264 V AC.**
- Disponível em **5000K**, sob demanda entre **3000K e 6000K.**
- **Alcance de Tª entre -25 °C e 55 °C.**
- Driver **integrado.**
- Difusor **disponível em opaco, cetim e transparente.**
- **Bocal giratório G13 de 360 °.**

Disponível em versão para ambientes extremos:

- **Opcional regulável.**
- **Classe II.**
- Vida útil > **100.000 h.**
- Temperatura entre **-40 °C e 70 °C**
- Garantia de até **8 anos.**

Modelo	Comprimento	Abertura	Potência real	Fluxo luminoso	Eficiência
	cm	°	W	Lm	Lm/W
T8 POWERFULL 60	60	120	14	1.890	135
T8 POWERFULL 90	90	120	20	2.700	135
T8 POWERFULL 120	120	120	28	2.080	135
T8 POWERFULL 150	150	120	34	2.600	15
T8 POWERFULL 60 CETIM	60	140	14	1.680	120
T8 POWERFULL90 CETIM	90	140	20	2.400	120
T8 POWERFULL120 CETIM	120	140	28	3.360	120
T8 POWERFULL150 CETIM	150	140	34	4.080	120
T8 POWERFULL 60 OPACO	60	160	14	1.470	105
T8 POWERFULL 90 OPACO	90	160	20	2.100	105
T8 POWERFULL 120 OPACO	120	160	28	2.940	105
T8 POWERFULL 150 OPACO	150	160	34	3.570	105

Referência

PF X X XXXX
POWER 60 T DATA
90 0 S



LUMINÁRIA A PROVA D'ÁGUA



Características:

- **Configurável para qualquer tubo**
- **Tubos leds incorporados.**
- **Fácil instalação.**
- **Compatível com kit de emergência.**
- **Possibilidade de incorporar sensor de presença.**
- **Difusor em policarbonato.**

Disponível com kit de emergência opcional:

- **Controle automático** inteligente da carga da bateria.
- Led indicador de **carga** da bateria
- **Autonomia de até 2h**
- **Pulsador** verificador de funcionamento.

A seguinte tabela está configurada para **tubos power**:

Modelo	Comprimento	Abertura	Potência real	Fluxo luminoso	Eficiência
	cm	°	W	Lm	Lm/W
LUMINÁRIA A PROVA D'ÁGUA 60	60	120	8	1.080	135
LUMINÁRIA A PROVA D'ÁGUA 90	90	120	12	1.612	135
LUMINÁRIA A PROVA D'ÁGUA 120	120	120	16	2.160	135
LUMINÁRIA A PROVA D'ÁGUA 150	150	120	20	2.700	135
LUMINÁRIA A PROVA D'ÁGUA 2x60	60	120	16	1.920	120
LUMINÁRIA A PROVA D'ÁGUA 2x90	90	120	24	2.880	120
LUMINÁRIA A PROVA D'ÁGUA 2x120	120	120	32	3.840	120
LUMINÁRIA A PROVA D'ÁGUA 2x150	150	120	40	4.800	120

Referência

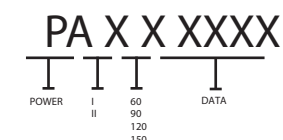

IP65

IK10



MADE IN SPAIN



GRUPO SERING
Tecno
CeRT
LABORATORIO ACREDITADO ENAC

LINHA ESCRITÓRIO

LUMINÁRIA LINEAR

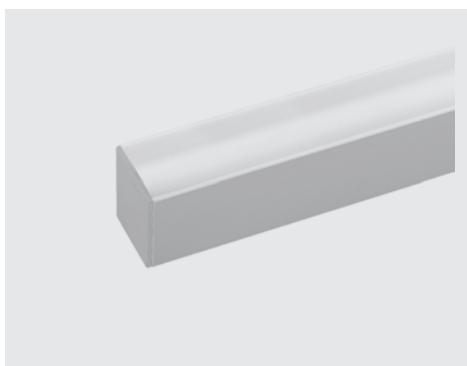

Perfil fino



Perfil largo

A= 30 mm
L= 30 mm
A1= 21 mm
L1= 27 mm

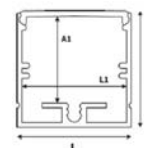

A= 35 mm
L= 33 mm
A1= 22 mm
L1= 27 mm
L2= 45 mm

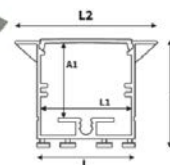

Perfil fino

A= 46 mm
L= 49 mm
A1= 40 mm
L1= 46 mm

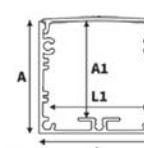

A= 50 mm
L= 52 mm
A1= 40 mm
L1= 46 mm
L2= 73 mm

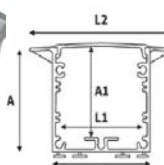

Perfil largo

Características:

- Tipo de **proteção IP20.**
- **Classe II.**
- **Vida útil > 50.000 h.**
- **Fator de potência > 0,95.**
- Alcance de voltagem **198 - 264V AC.**
- Cor **cinza alumínio.**
- Ângulo de abertura da luz **15 °.**
- Sob demanda entre **3000K e 6000K.**
- **Driver externo.**

Modelo	Abertura de luz	Comprimento	Potência	Fluxo luminoso	Eficiência
	°	cm	W	Lm	Lm/W
LUMINÁRIA LINEAR 56	160	56	14	980	70
LUMINÁRIA LINEAR 86	160	86	22	1.540	70
LUMINÁRIA LINEAR 111	160	111	28	1.960	70
LUMINÁRIA LINEAR 141	160	141	36	2.520	70
LUMINÁRIA LINEAR 278	160	278	72	5.040	70

Referência

PL X / XXXX
LLINEAR
56
86
111
141
278
DATA

IP66

IK08



MADE IN SPAIN



GRUPO SERING
Tecno
CeRT
LABORATORIO ACREDITADO ENAC

DOWNLIGHT POWER

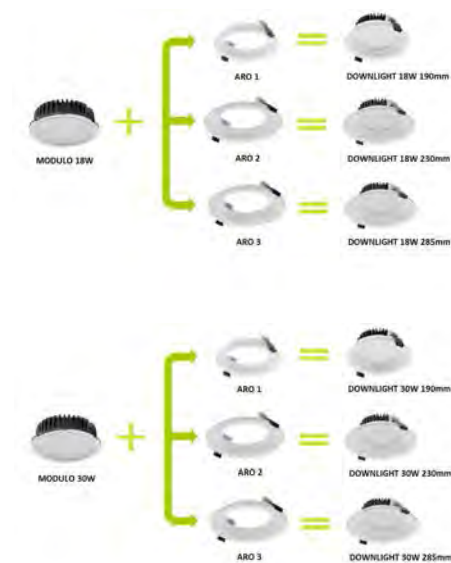
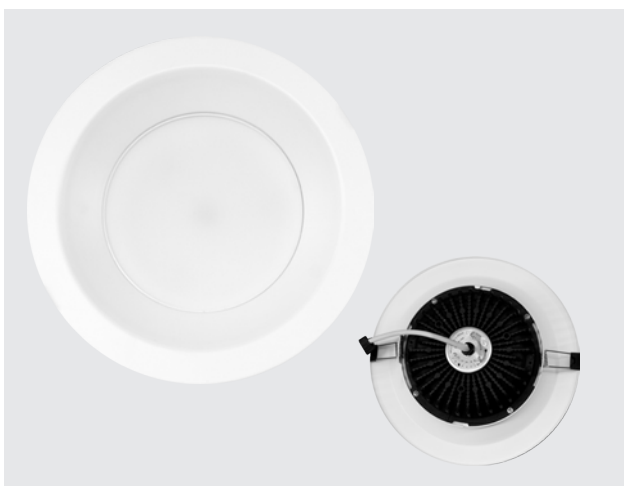

Características:

- **IP 20.**
- **Classe II.**
- **Led Samsung.**
- **Conector rápido.**
- Fator de potência > **0,98.**
- Alcance de voltagem: **180 - 265 VAC.**
- Temperatura de cor padrão **4000K.**
- Sob demanda entre **3000 e 6000K.**
- Driver **externo.**
- **Dissipador de alumínio.**
- **Acabado opaco.**
- **Aros intercambiáveis.**
- **Adaptável** a qualquer medida de corte.
- Aro lacado na cor **branca ou prateada.**

Modelo	Abertura de luz	Diâmetro	Potência	Fluxo luminoso	Eficiência
	°	mm	W	Lm	Lm/W
DOWNLIGHT18D190	140	190	18	2.160	120
DOWNLIGHT18D230	140	230	18	2.160	120
DOWNLIGHT18D285	140	285	18	2.160	120
DOWNLIGHT30D190	140	190	30	3.600	120
DOWNLIGHT30D230	140	230	30	3.600	120
DOWNLIGHT30D285	140	285	30	3.600	120

Referência

$\frac{D}{I} \frac{XX}{I} / \frac{XXXX}{I}$
DOWNLIGHT 18 190 230 285 DATA

IP67

IK08



MADE IN SPAIN



GRUPO SERING
Tecno
CeRT
 LABORATORIO ACREDITADO ENAC

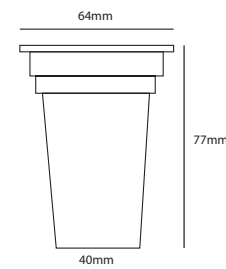

Características:

- Tipo de **proteção IP20.**
- **Classe II.**
- **Fator de potência > 0,90.**
- **Vida útil > 50.000 h.**
- **Alcance de voltagem: 90 - 260V AC.**
- **Ângulo de abertura da luz 60°.**
- **Temperatura de cor entre 3000K e 6000K.**
- **Driver integrado.**
- **Bocal GU10.**

Modelo	Abertura de luz	Potência	Fluxo luminoso	Eficiência
	°	W	Lm	Lm/W
DICROICA POWER	60	7	630	90

IP 20

No DIMABLE



2 años
Garantía
ESELED



GRUPO SERING
Tecno
CeRT
LABORATORIO ACREDITADO ENAC

Referência

DI / XXXX
I I
DICROICA POWER DATA

LÂMPADA POWER



Características:

- Tipo de **proteção IP21.**
- **Classe II.**
- **Fator de potência > 0,90.**
- **Vida útil > 50.000 h.**
- **Alcance de voltagem: 90 - 260V AC.**
- **Ângulo de abertura da luz 360°.**
- **Temperatura de cor entre 3000K e 6000K.**
- **Driver integrado.**
- **Bocal E27.**

Modelo	Abertura de luz	Potência	Fluxo luminoso	Eficiência
	°	W	Lm	Lm/W
LÂMPADA POWER 7	360	7	630	90
LÂMPADA POWER 10	360	10	900	90
LÂMPADA POWER 12	360	12	1.080	90

IP 21

No
DIMABLE



RoHS

2 años
Garantía
ESELED



GRUPO SERING
Tecno
CeRT
LABORATORIO ACREDITADO ENAC

Referência

B X / XXXX
I I I
BOMBILLA 7 DATA
POWER 10 12

PAINEL LED

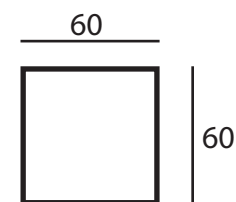
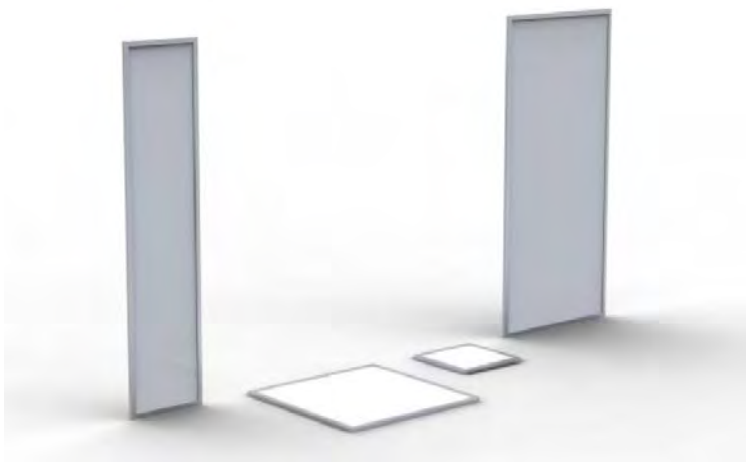

Características:

- Tipo de proteção **IP 40.**
- **Vida útil nominal 50.000h**
- **Classe II.**
- **CRI > 0.80.**
- Ângulo de abertura da luz 120 °.
- Alcance de voltagem **85-265 V AC.**
- Temperatura da cor **4000K.**
- Temperatura da cor sob demanda **3000K y 6000K.**
- **Alcance de temperatura entre -30°C e 50°C.**

Modelo	Abertura de luz	Potência	Fluxo luminoso	Eficiência
	°	W	Lm	Lm/W
PAINEL 60x60	120	36	4.320	120

IP 40

No
DIMABLE



MADE IN
SPAIN



GRUPO SERING
Tecno
CERT
LABORATORIO ACREDITADO ENAC

50

Referência

P X / XXXX
I I I
PAINEL LED 60 DATA

RETROFIT

O que é?

Sistema de iluminação ideal para os casos que buscam o equilíbrio certo entre os benefícios das novas tecnologias e do uso dos recursos anteriores, obtendo consideráveis economias na sua implementação.

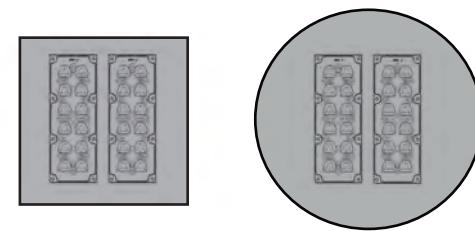

Características:

- Adaptáveis a quase **qualquer** tipo de instalação previa.
- Leds com uma eficiencia de até **170 Lumen/W**.
- Parte ótica a prova d'água **IP67**.
- Proteção do módulo LED até **IK10**.
- Múltiplas distribuições fotométricas graças a diferentes **combinações óticas**.
- Proteção contra **sobrecargas de 10KV**.
- **Classe II** de isolamento eléctrico.
- Eficiência final do módulo, contando as perdas produzidas pelos drivers, de até **130 Lumens/W**.
- Placas fabricadas em **alumínio anodizado ou lacado** em qualquer cor da família RAL.
- Ajustável a **diferentes tamanhos e medidas mediante corte a laser**.
- Podem incorporar sensores de **luz e/ou presença** que otimizam ainda mais o consumo energético, e incrementam a vida útil do LED.

Aplicações:

- Iluminação urbana.
- Iluminação exterior e interior.
- Projetores

Especialidade:

- Postos de gasolina e iluminação urbana

Modelo	Leds		Intensidade		Potência *		Fluxo luminoso		Eficiência	
	Uds		mA		W		Lm		Lm/W	
SFIT I	12		500	700	18	25,2	2.511	3.314	139,5	131,5
SFIT II	24		500	700	36	50,4	5.022	6.628	139,5	131,5
SFIT III	36		500	700	54	75,6	7.533	9.941	139,5	131,5
SFIT IV	48		500	700	72	100,8	10.044	13.255	139,5	131,5
SFIT V	60		500	700	190	126	12.555	16.569	139,5	131,5
SFIT VI	72		500	700	108	151,2	15.066	19.883	139,5	131,5

* Não são tidos em conta os prejuízos causados pelo driver

Referência

R X X XXX / XXXX
 RETROFIT I DWVC INTENSIDADE DATA
 II VSM
 III W
 - WWW

PADRÕES E CERTIFICAÇÕES

Certificação CE

Esta certificação confirma que o produto está em conformidade com as diretrizes europeias, assegurando que o produto pode ser vendido a qualquer membro da União Europeia. Todas as luminárias neste catálogo são projetados de acordo com padrões EN-60598

Tecno Cert

O laboratório de acreditação (Grupo Sering) está encarregado de acreditar a certificação, dos verificadores de meio ambiente, das entidades de inspeção e de entidades de ensaio.

ISO 9001: 2008

ISO 9001 serve para certificar a capacidade de criar produtos que atendam a demanda dos nossos clientes.

ISO 14001:2004

Significa que na ESELED se realizam provas e ensaios para verificar o impacto das nossas atividades sobre o meio ambiente.

ISO 50001:2011

Com o 50001, a ESELED está comprometida com a melhoria contínua da gestão de energia em todos os níveis.

NÍVEL DE PROTEÇÃO

Classe de isolamento

Classificação dos produtos de acordo com a proteção frente ao choque elétrico.

Classe I

Esse nível de proteção é baseada não só no isolamento principal, mas também faz com que os sistemas de segurança adicionais consistam na união de todas as partes acessíveis de terras.

Classe II

Neste equipamento (com isolamento duplo) a proteção é tal que não é necessário coloca-la em terra .

Classe III

Este tipo de equipamento tem proteção contra choque elétrico baseado no fato de que não haverá tensão capaz de exceder a segurança mínima estabelecida.

Proteção IP

Definido pelos padrões internacionais IEC 60529, o código IP classifica o nível de proteção contra a entrada de objetos sólidos, pó ou contatos acidentais, e também contra a entrada de água ou líquidos.

PROTEÇÃO CONTRA OBJETOS SÓLIDOS

IP 0 _

Sem proteção frente ao ingresso de objetos sólidos.

IP 1 _

Proteção contra objetos sólidos de mais de 50 mm, e.g. toque acidental da mão de uma pessoa.

IP 2 _

Proteção contra objetos sólidos de mãos de 12,5 mm, e.g. os dedos de uma pessoa.

IP 3 _

Proteção contra objetos sólidos de mais de 2,5 mm. (ferramentas)

IP 4 _

Proteção frente a objetos sólidos de mais de 1 mm (cabos)

IP 5 _

Proteção frente ao ingresso de pó e cabos individuais

IP 6 _

Completamente protegido frente ao ingresso de pó e cabos individuais.

PROTEÇÃO CONTRA OBJETOS SÓLIDOS

IP_0

Sem Proteção

IP_1

Proteção contra queda vertical de gotas

IP_2

Proteção contra queda gotas com ângulo de desvio de 15° sobre a vertical

IP_3

Proteção contra água da chuva.

IP_4

Proteção contra os sprays d'água.

IP_5

Proteção contra jatos de pressão.

IP_6

Proteção contra as ondas.

IP_7

Possível imersão.

IP_8

Possível submersão.

Proteção IK

O código IK pertence a norma europeia EN 62262.

É um código internacional que regula o grau de proteção contra a penetração de objetos que impactam a superfície.

IK01

Resistência ao impacto mecânico (0,14 Julios)

IK02

Resistência ao impacto mecânico (0,2 Julios)

IK03

Resistência ao impacto mecânico (0,35 Julios)

IK04

Resistência ao impacto mecânico (0,5 Julios)

IK05

Resistência ao impacto mecânico (0,7 Julios)

IK06

Resistência ao impacto mecânico (1 Julio)

IK07

Resistência ao impacto mecânico (2 Julios) I

IK08

Resistência ao impacto mecânico (5 Julios)

IK09

Resistência ao impacto mecânico (10 Julios)

IK10

Resistência ao impacto mecânico (20 Julios)

www.eseledconsulting.com



© 2017 Eseled Consulting S.L. Todos os direitos reservados, as especificações estão sujeitas a modificações sem prévio aviso.

SEDE EN

Via Arquímedes 3
Polígono industrial del Tambre
Santiago de Compostela, 15890
Galicia, Espanha

Eseled Espanha

info@eseledconsulting.com
(+34) 981 30 72 33